

Dual Panel[™] Uputstvo za postavljanje lepljive klopke na drvo

Za: Braon mramorastu stenicu (*Halyomorpha halys*), za druge stenice na primer: zelenu stenicu (*Acrosternum hilare*), zelenu stenicu za braon krilima (*Plauti stali*) ali i druge smrdibube - stenice

Potreban materijal:

- A. savitljiva vezica (tri)
- B. lepljiva ploča - klopka
- C. mamak za stenice

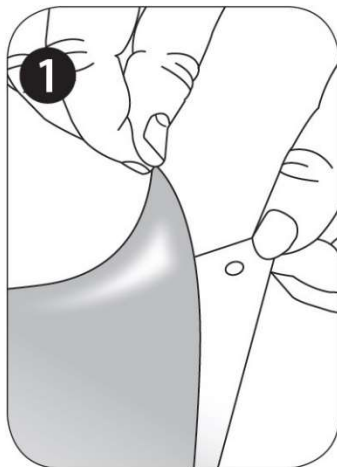
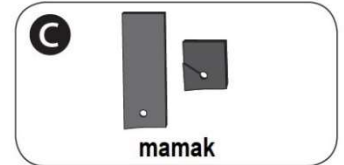

1. skinite zaštitne košuljice sa obe strane lepljive klopke

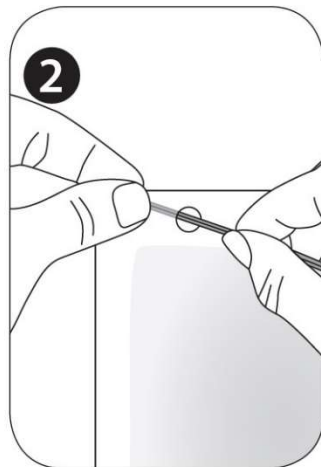

2. provucite prvu vezicu kroz jednu rupu na uglu klopke

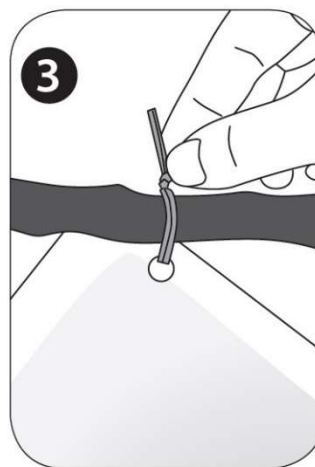

3. pričvrstite je za granu tako da se klopka čvrsto dodiruje sa granom

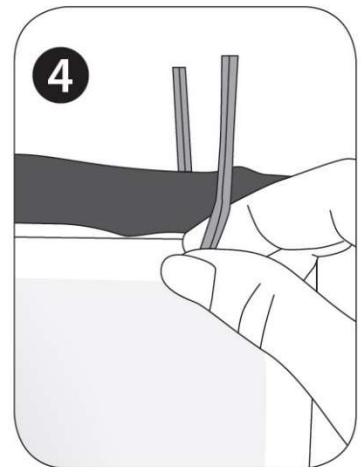

4. provucite drugu vezicu kroz rupu u naspramnom uglu klopke i nju takođe pričvrstite za granu

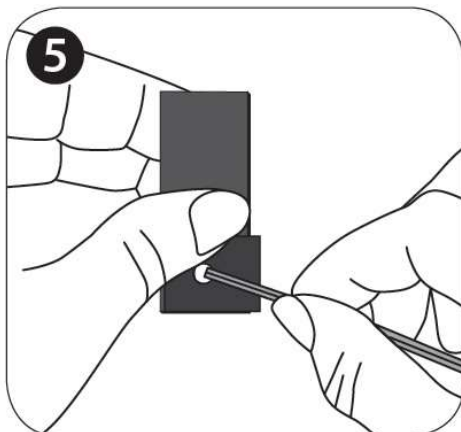

5. izvadite mamak iz folije i kroz rupu provucite vezicu

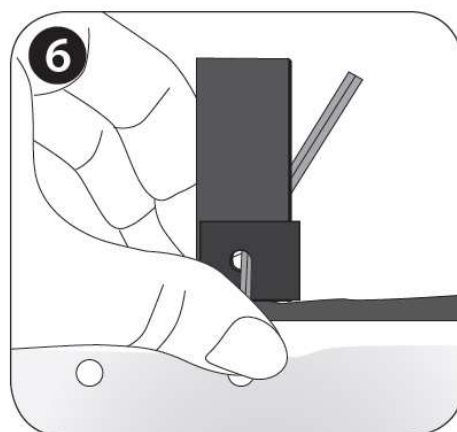

6. provucite vezicu i kroz rupu na sredini klopke u učvrstite je za granu
Napomena: mamak ne sme dodirivati lepljivu površinu jer se smanjuje otpuštanje mirisa i učinak klopke

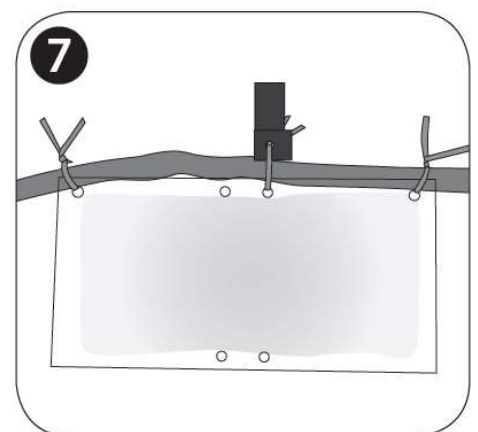

7. izgled nameštene klopke na grani

Napomena: uklonite svo lišće oko klopke da se ne bi umanjila lepljivost

MIRISNI MAMAK TREBA ZAMENUTI NA 12 NEDELJA A LEPLJIVU PLOČU SVAKIH 6 NEDELJA!!!

Posetite web sajt: www.trece.com ili <http://agroprotekt.leptiri.co.rs/feromoni.htm> ili pozovite Agroprotekt na 063 326 772

Please see Trécé's IPM Partner[®] Guidelines for further instructions.

na drugoj strani je postavljanje na naslon

Dual Panel[™] Uputstvo za postavljanje lepljive klopke na drveni kočić

Za: Braon mramorastu stenicu (*Halyomorpha halys*), za druge stenicu na primer:
zelenu stenicu (*Acrosternum hilare*), zelenu stenicu za braon krilima (*Plauti stali*)
ali i druge smrdibube - stenicu

Potreban materijal:

- A. savitljiva vezica (tri)
- B. lepljiva ploča - klopka
- C. mamak za stenicu
- D. drveni kočić sa rupom

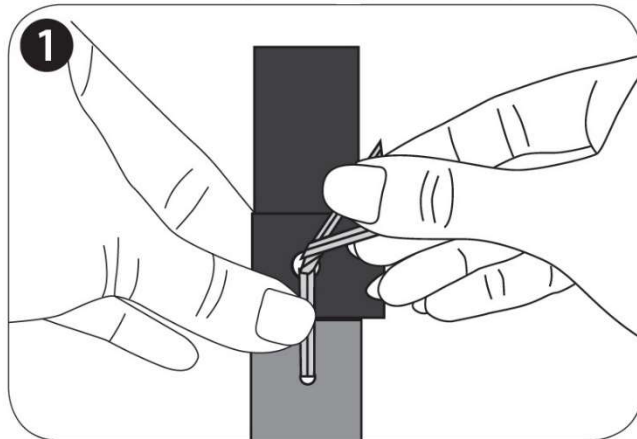
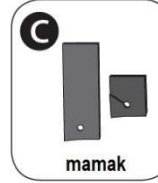
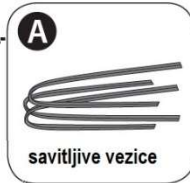

1. umetnite vezicu u rupicu na mamcu a zatim i u rupicu na vrhu dvenog kočića, kao na slici

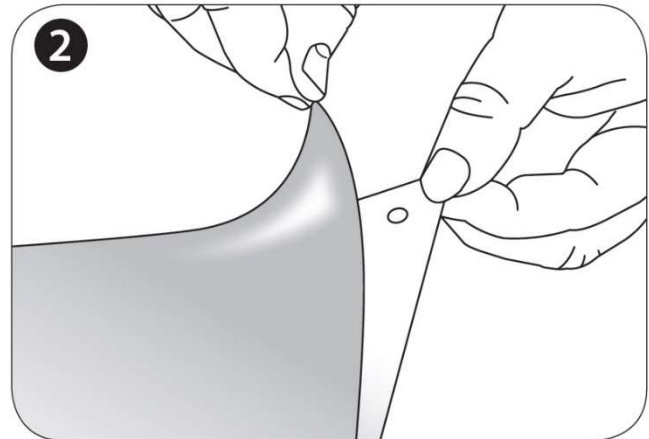

2. skinite zaštitne košuljice sa obe strane lepljive ploče - klopke

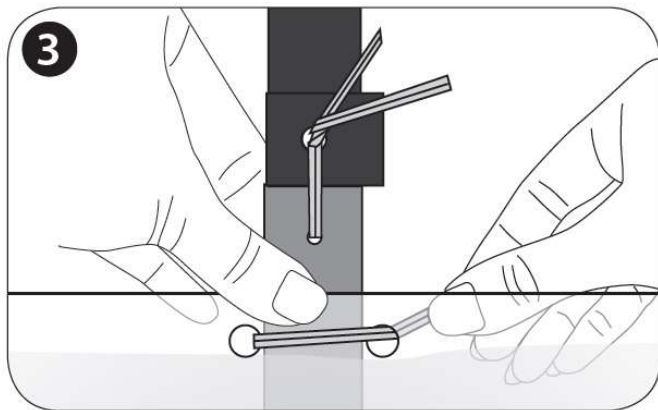

3. drugom i trećom vezicom pričvrstite klopku za drveni kočić

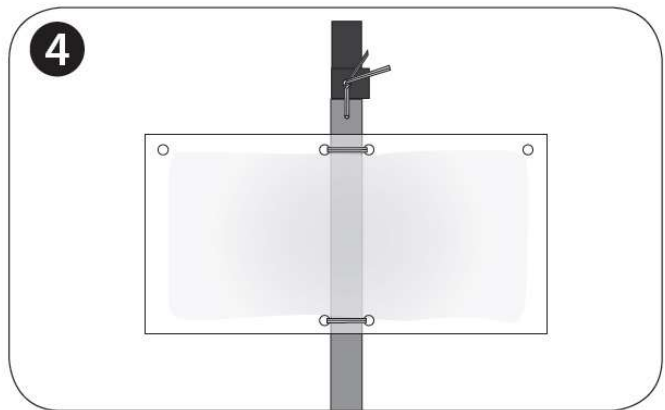

4. izgled postavljne klopke sa mamcem

Napomena: ne dodirujte mamak lepljivom površinom, jer se smanjuje otpuštanje mirisa

MIRISNI MAMAK TREBA ZAMENUTI NA 12 NEDELJA A LEPLJIVU PLOČU SVAKIH 6 NEDELJA!!!

Posetite web sajt: www.trece.com ili <http://agroprotekt.leptiri.co.rs/feromoni.htm> ili pozovite Agrotekt na 063 326 772
Please see Trécé's IPM Partner[®] Guidelines for further instructions. na drugoj strani je postavljanje na naslon

Prodaja: Agrotekt doo, Nikole Pašića 9, 25000 Sombor, telefon 063 326 772, faks 025 444 905.
Više podataka o upotrebi feromonskih klopki pročitajte na <http://agroprotekt.leptiri.co.rs/klopke.htm>
Feromone koji će se kasnije koristiti čuvati na temperaturi od -5 do -10°C (u zamrzivaču)